



NYCKELHANTERING

Traka32 - Traka Touch

Traka32 alt Traka Touch

Nyckeln till fullständig kontroll!

Traka32 stabil nätverksadministration
Traka Touch framtidens webbadministration



I-fob—nyckeln till full kontroll



Traka, full kontroll på era viktiga nycklar;
24 timmar om dygnet, 7 dagar i veckan...

Traka32

M-serie 10 - 20 nyckelplatser
S-serie 10 - 60 nyckelplatser
L-serien 10 - 540 nyckelplatser

Traka Touch

M-serie 10 - 20 nyckelplatser
S-serie 10 - 60 nyckelplatser
L-serien 10 - 720 nyckelplatser

Nordic Locker levererar

Elektroniska nyckelhanteringssystem för en säker hantering av Era viktiga nycklar.

100% kontroll över vem som har tillgång till vilken nyckel.

Standard- eller kundanpassade system!

Vi täcker Era behov! Ring oss redan idag!



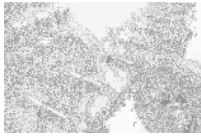

NYCKELHANTERING

Traka 32 - Traka Touch

Traka - viktiga funktioner - 100%

Trakas 4 viktiga funktioner i samspel till ett fulländat nyckelhanteringsystem!

Huvudsystem skåp "standar"



M-serien, väggskåp



S-serien, väggskåp

S & L-serien finns också med säkerhetsklassning **SS3492**.



L-serien, golvskaap

Traka har tre storlekar på standardskaap och 2 storlekar på säkerhetsklassade skaap (SS3492)

"M-serien" är det minsta skaapet med plats för 2 nyckellister, 10 - 20 platser.

"S-serien" är mellan skaapet med plats för upp till 6 nyckellister som möjliggör en kapacitet mellan 10 och 60 platser. Detta skaap kan också byggas ut med ett utbyggnadsskaap som ger totalt 12 nyckellister.

"L-serien" är det största skaapet med plats för 18 nyckellister, totalt 180 platser. Detta skaap kan också byggas ut med två utbyggnadsskaap för totalt 54 nyckellister—540 nyckelplatser.

Skaapen har en robust konstruktion, tillverkad i stål.

Skåp:

Standard:	<ul style="list-style-type: none">- Styrelektronik- Nätverkskort (X-port 10/100)- Knappsats (pin-kod)- Display- Beröringsfri kort- & ID-tag läsare- Batteri backup
Tillkommer:	<ul style="list-style-type: none">- Non-locking nyckellist, 10 platser Alt.- Locking nyckellist, 10 platser
Tillval:	<ul style="list-style-type: none">- Utbyggnadsskaap, S & L-serien- Fingeravläsning- Alkolås- GSM kommunikation- m.m.



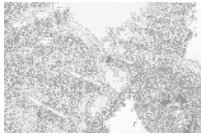

NYCKELHANTERING

Traka 32 - Traka Touch

Traka - viktiga funktioner - 100%

Trakas 4 viktiga funktioner i samspel till ett fulländat nyckelhanteringsystem!

1. Nyckellisterna!



Nyckellist "locking"



Förvaringsbox - nycklar



Förvaringsbox - kreditkort



S-serieskåp med både nyckellist och list med förvaringsbox

Traka's nyckellister har 10 platser per list, "locking" (låsta nyckelplatser) eller "non-locking" (ej låsta nyckelplatser).

"Locking" med sin behörighetsprofil kan man bara ta de nycklarna som behörigheten tillåter, övriga nycklar sitter fysiskt fast!

"Non-locking" positioner har samma programmeringsmöjligheter som locking lister med en enda skillnad - nycklarna sitter inte fastlåsta på sin plats. Detta innebär att man kan i princip ta ut en nyckel trots att man inte är behörig. I det fallet, larmas systemet. Larmet kan vara allt från ett enkelt ljudlarm i skåpet till en fullständig uppkoppling med kundens överordnad system eller larm. Larmavisering kan också ske via mail eller sms.

Listerna har en robust konstruktion, tillverkade i rostfritt borstat stål

10p nyckellist:

Standard: - Locking och non-locking.
(Det går att blanda "locking" och "non-locking" i samma skåp)

- Lysdioder vid varje plats.

Tillval: - Förvaringsbox för förvaring av nycklar, kontokort, mobil tfn, m.m.



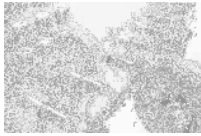

NYCKELHANTERING

Traka 32 - Traka Touch

Traka - viktiga funktioner - 100%

Trakas 4 viktiga funktioner i samspel till ett fulländat nyckelhanteringsystem!

2. iFob



iFob



Med vår starka och smidiga plombering med unika nummer serier kan man enkelt inventera sina system så att ingen har manipulerat nyckelknipporna.



Justerbar plombering - från flertalet nycklar till en enstaka nyckel.

Traka's iFob (nyckeltapp) har en robust konstruktion som tål tuff behandling, tillverkad i förzinkad mässing.

"iFob" - Med sitt unika elektroniska serienummer håller Trakasystemet ordning på vem som har en specifik nyckel.

iFob:

Standard: - Dallaschip med unik identitet.

Tillval: (Endast med Immobilisor)

- iFob "per person"
- iFob "per truck"



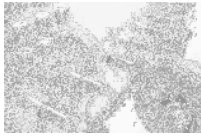

NYCKELHANTERING

Traka 32 - Traka Touch

Traka - viktiga funktioner - 100%

Trakas 4 viktiga funktioner i samspel till ett fulländat nyckelhanteringsystem!

3. Traka32



Traka32 för administration av systemet.

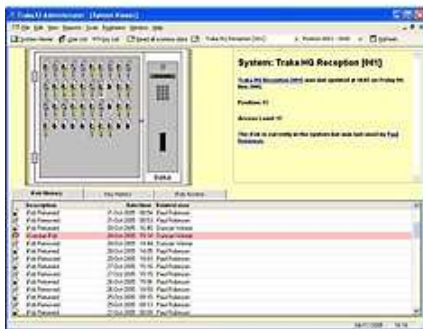

Systemvy, för en snabb status över systemet.



Rapporter och statistikhantering.

Traka32 administrationsprogram gör det möjligt att styra behörigheterna med 100% säkerhet.

Programmet har som standard de vanligaste funktionerna som efterfrågas men det finns ett antal tilläggsfunktioner.

Programmet kan också kommunicera med de vanligaste passagesystemen så att en integration kan göras för t ex gemensam hantering av personuppgifter.

Traka tillhandahåller kundanpassade applikationer.

Traka32:

Standard:

Behörighetsnivåer på:

- Person
- Nyckel
- Grupp

Hanteringsregler för:

- Person
- iFob (nyckelplats)
- Händelser

- E-mail funktion för olika händelser

- Nyckelbokning för inlagda användare i Traka32.

Databas:

SQL alt. Access

Tillval:

- SMS funktion för olika händelser
- Besöksbokning , entreprenörer
- Felrapportering för t ex hantering av fordonsnycklar.
- Nyckelbokningsmodul
- Random return (återlämning av nyckel på valfri plats)
- M.m.



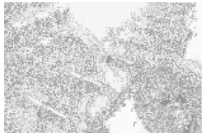

NYCKELHANTERING

Traka 32 - Traka Touch

Traka Integration med t ex passagesystem

Trakas 4 viktiga funktioner i samspel till ett fulländat nyckelhanteringsystem!

4. Kommunikation & Integration



Traka32 för administration av systemet.

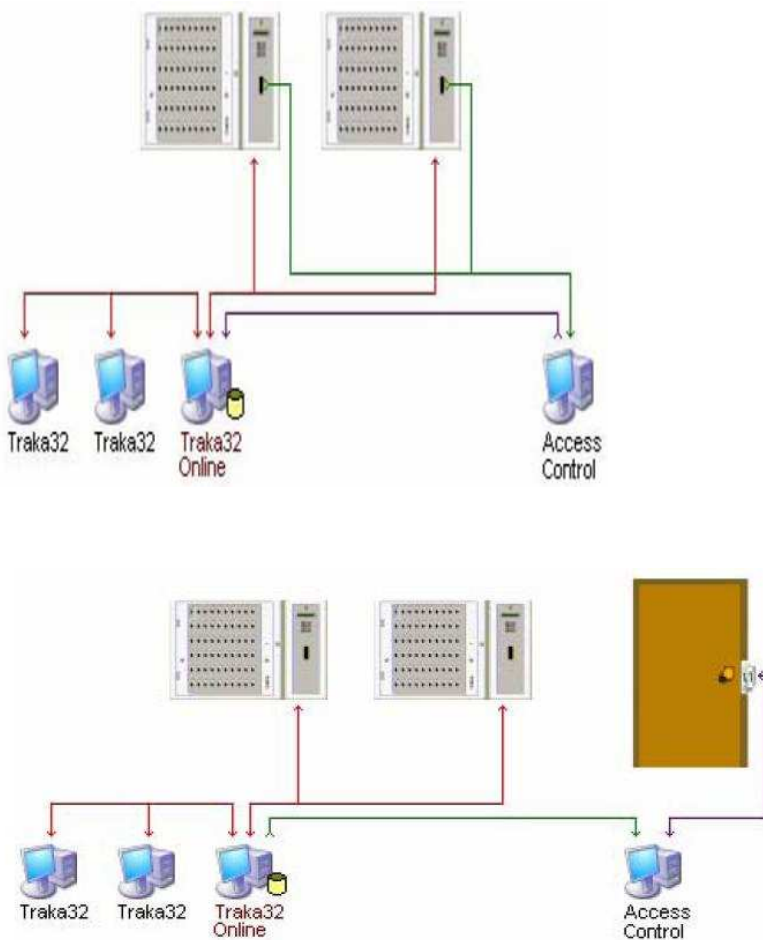

Traka32, integrering!

Har man ett passagesystem kan detta integreras med Traka*. Detta minskar Administrations tid och erbjuder en rad övriga fördelar.

Traka systemet är förberett för att kunna integreras med ett befintligt passagesystem. Detta gör det möjligt att enbart behöva administrera personuppgifterna i passagesystemets administrationsprogram och med automatik så uppdateras uppgifterna i Traka32.

(*Traka32 för MSSQL krävs)

Anti-passback:

En fördel med en integration mellan Traka och passagesystemet är att man kan göra det omöjligt att lämna byggnaden utan att ha lämnat tillbaka uttagna nycklar från ett Traka skåp.

Har man inget passagesystem kan ett Traka entrésystem kopplat till ytterdörren kommunicera med nyckelskåpen i realtid via CAN-link för att säkerställa att man inte kan lämna byggnaden utan att ha lämnat tillbaka uttagna nycklar.



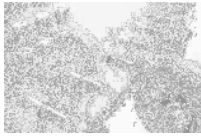

NYCKELHANTERING

Traka 32 - Traka Touch

Traka M-serien.. 10-20 nyckelplatser

Traka M-serie, full kontroll på era viktiga nycklar
24 timmar om dygnet 7 dagar i veckan...

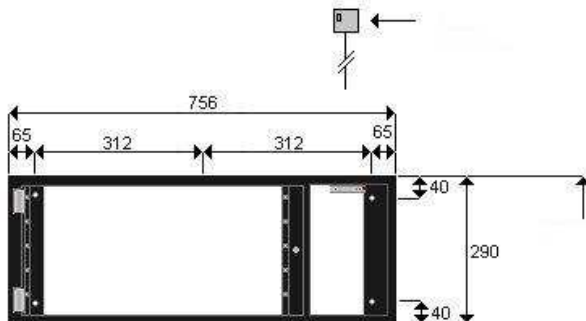

Robust konstruktion med plats för 2 nyckel-
lister.

Väggmontage!

Snygg design!

M-serien:

Yttermått:

740mm (b) x 150mm (d) x 340mm (h)

Vikt: - 25 kg (utan nycklar)

Konstruktion: - Svetsad/nitad plåt 1,2mm

Dörr: - 3,0mm duraluminium

Ström: - 220-240 v / 110 v AC 50hz
(starkström)
- 12 v DC (svagström)

Låsning: - Ellås

Temperatur: -50c - +400c (temperatur)

Färg: - Svart (pulverlack)

Tillval: - Stomme/dörr 3,0mm plåt

- Acrylglasdörr



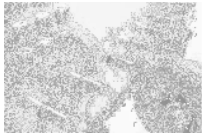

NYCKELHANTERING

Traka 32 - Traka Touch

Traka32 S-serien.. 10-60 nyckelplatser

Traka32 S-serie, full kontroll på era viktiga nycklar 24 timmar om dygnet 7 dagar i veckan...

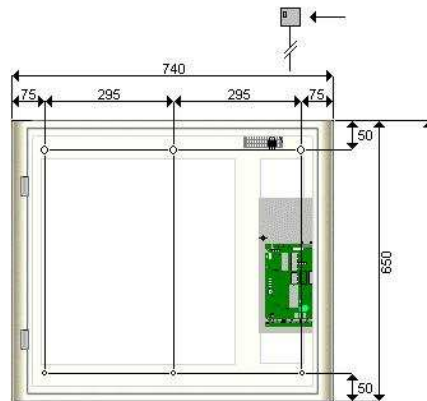

Robust konstruktion med plats för 6 nyckellister.

Väggmontage!

Snygg design!

S-serien:

Yttermått:

740mm (b) x 150mm (d) x 650mm (h)

Vikt: - 40 kg (utan nycklar)

Konstruktion: - Svetsad/nitad plåt 1,2mm

Dörr: - 3,0mm duraluminium

Ström: - 220-240 v / 110 v AC 50hz (starkström)
- 12 v DC (svagström)

Låsning: - Ellås

Temperatur: -50c - +400c (temperatur)

Färg: - Svart (pulverlack)

Tillval: - Utbyggnadsskåp x 1 st

- Stomme/dörr 3,0mm plåt

- Acrylglasdörr

- Säkerhetsklassad stomme SS3492



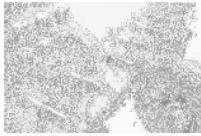

NYCKELHANTERING

Traka 32 - Traka Touch

Traka32 L-serien.. 10-540 nyckelplatser

Traka32 L-serie, full kontroll på era viktiga nycklar 24 timmar om dygnet 7 dagar i veckan...

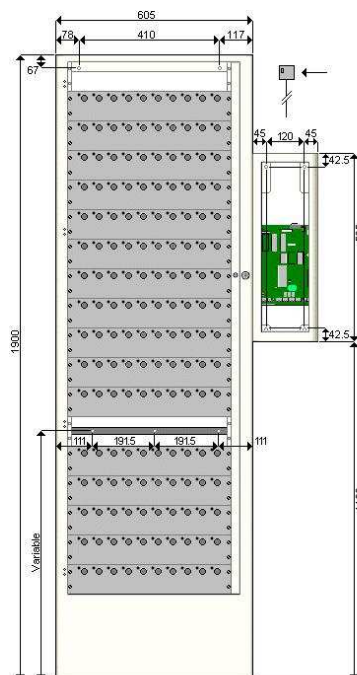

Robust konstruktion med plats för 18 nyckellister.

Golv & Väggmontage!

Snygg design!

L-serien:

Yttermått skåp:
605mm (b) x 150mm (d) x 1905mm (h)

Yttermått Pod (styrenhet):
210mm (b) x 150mm (d) x 565mm (h)

Vikt: - 70 kg (utan nycklar)

Konstruktion: - Svetsad/nitad plåt 1,2mm

Dörr: - 3,0mm duraluminium

Ström: - 220-240 v / 110 v AC 50hz (starkström)
- 12 v DC (svagström)

Låsning: - Ellås

Temperatur: -50c - +400c (temperatur)

Färg: - Svart (pulverlack)

Tillval: - Utbyggnadsskåp x 2 st

- Stomme/dörr 3,0mm plåt

- Acrylglasdörr

- Säkerhetsklassad stomme SS3492



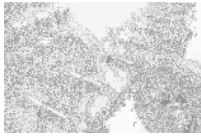

NYCKELHANTERING

Traka 32 - Traka Touch

Traka Touch M - serien 10-20 låsta nyckelplatser

Traka Touch, plug and play..

Stand-alone: Embedded CE & - SQL server
Ingen extern programvara!

Kräver ingen kvalificerad installation!



För det lilla företaget eller det lilla behovet att bara hantera 10-20 st nyckelknippor.



Robust konstruktion (M-serie) med plats för 2 nyckellister "locking"

USB port för import/export av rapporter

Administration via Pekskärm (touch screen)

Väggmontage!

Snygg design!

Traka Touch (M- serie):

Yttermått:

740mm (b) x 150mm (d) x 340mm (h)

Vikt: - 23 kg (utan nycklar)

Konstruktion: - Svetsad/nitad plåt 1,2mm

Dörr: - 3mm metalldörr

Lister: - 10 alt. 20platser "locking" med lysdioder.

Access: - Pin-kod

Övrigt: - 7" Pekskärm (touch screen)

- Batteribackup

Ström: - 220-240 v / 110 v AC 50hz (starkström)
- 12 v DC (svagström)

Temperatur: -50c - +400c (temperatur)

Färg: - Svart (pulverlack)

Mjukvara: - Traka32 Touch, plug and play
Windows CE - backup till USB för utskrift av rapporter m.m.

Tillbehör: - ID alt. Kortläsare
- Fingeravläsning
- Polycarbonate (genomskinlig)



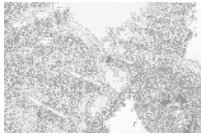

NYCKELHANTERING

Traka 32 - Traka Touch

Traka Touch S - serien 10-60 låsta nyckelplatser

Traka Touch, plug and play..

Stand-alone: Embedded CE & - SQL server
Ingen extern programvara!

Kräver ingen kvalificerad installation!



Robust konstruktion (S-serie) med plats för 6 nyckellister "locking"

USB port för import/export av rapporter

Administration via Pekskärm (touch screen)

Väggmontage!

Snygg design!

Traka Touch (S- serie):

Yttermått:
605mm (b) x 150mm (d) x 650mm (h)

Vikt: - 40 kg (utan nycklar)

Konstruktion: - Svetsad/nitad plåt 1,2mm

Dörr: - 3mm metalldörr

Lister: - 10 - 60platser "locking" med lysdioder.

Access: - Pin-kod

Övrigt: - 7" Pekskärm (touch screen)

- Batteribackup

Ström: - 220-240 v / 110 v AC 50hz (starkström)
- 12 v DC (svagström)

Temperatur: -50c - +400c (temperatur)

Färg: - Svart (pulverlack)

Mjukvara: - Traka32 Touch, plug and play
Windows CE - backup till USB för utskrift av rapporter m.m.

Tillbehör: - ID alt. Kortläsare
- Fingeravläsning
- Polycarbonate (genomskinlig)



S-serien med säkerhetsklass
SS3492 skåp



För det lilla företaget eller det lilla behovet att bara hantera 10-20 st nyckelknipor.



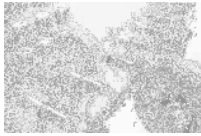

NYCKELHANTERING

Traka 32 - Traka Touch

Traka Touch L - serien 10-120 låsta nyckelplatser

Traka Touch, plug and play or webb



Finns även med säkerhetsklass
SS3492 skåp

Stand-alone: Embedded
CE & - SQL server
Eller med Traka webb.



För det lilla företaget eller det lilla
behovet att bara hantera 10-20 st
nyckelknippor.

Robust konstruktion (L-serie) med plats för
18 nyckellister "locking" or non-locking"

USB port för import/export av rapporter

Administration via Pekskärm (touch screen)
eller med ett webbaserat adm. Program.

Vägg/golv montage!

Snygg design!

Traka Touch (L- serie):

Yttermått:

605+210mm (b) x 150mm (d) x 1900mm (h)

Vikt: - 70 kg (utan nycklar)

Konstruktion: - Svetsad/nitad plåt 1,2mm

Dörr: - 3mm metall dörr

Lister: - 10 - 180platser "locking" alt.
"Non-locking" med lysdioder.

Access: - Pin-kod

Övrigt: - 7" Pekskärm (touch screen)

- Batteribackup

Ström: - 220-240 v / 110 v AC 50hz
(starkström)
- 12 v DC (svagström)

Temperatur: -50c - +400c (temperatur)

Färg: - Svart (pulverlack)

Mjukvara: - Traka32 Touch, plug and play
Windows CE - backup till USB för
utskrift av rapporter m.m.

Tillbehör: - ID alt. Kortläsare
- Fingeravläsning
- Polycarbonate (genomskinlig)

- Webb administration

