

CADdirekt EL

Rita som du tänker.. men tänk före du ritar

CADdirekt EL är en modern 3D och 2D-applikation. **CADdirekt EL** ett utmärkt projekteringsverktyg för konsulter och entreprenörer som vill ha kontroll över det som ritas.

Förutom konstruktionsverktygen för Kanalisation, Kraft, Belysning, Säkerhet, Data, Brand innehåller **CADdirekt EL** en schemadel för IHC, KNX, Grupp-, Enlinjeschema samt Huvudledningsschema i plan eller isometrisk vy.

CADdirekt EL kan installeras på BricsCAD, AutoCAD, AutoCAD MEP och ProgeCAD

Nyhet i CADdirekt EL (3D endast för BricsCAD och AutoCAD, 2D i progeCAD)

CADdirekt Go's 3D. CADdirekt lanserar nu en del av CADdirekt EL för 3D uppritning. Vi har valt att fokusera på detaljer som inom EL skall installations samordnas med andra installationsgrupper. A, K, Sp och VVS. Kanalisation Stegar och rännor samt rörförläggning, Belysning, Håltagningsredovisning.

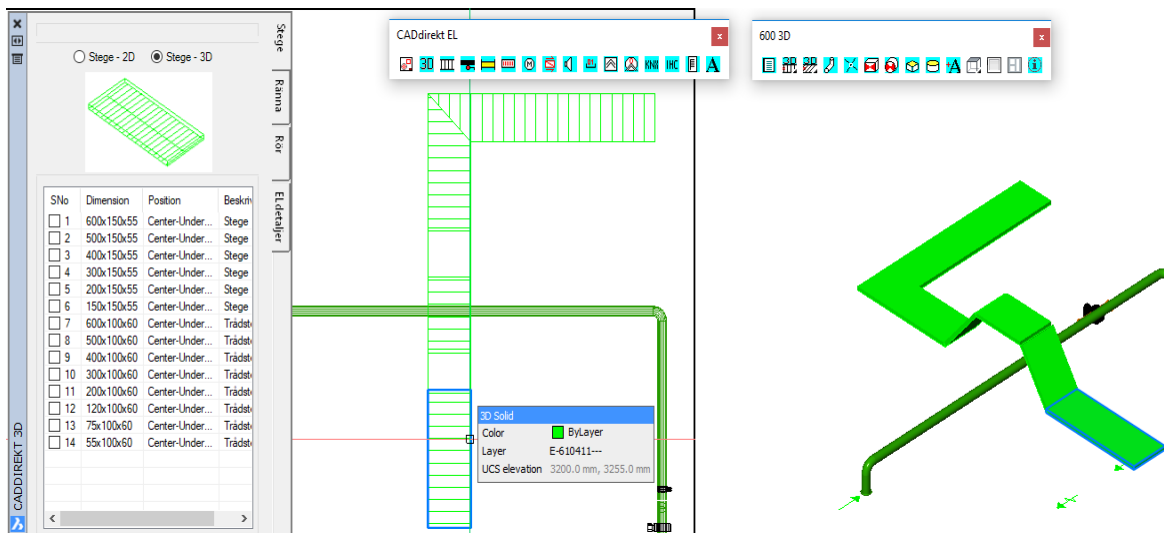

Att rita i 3D med CADdirekt EL är lika enkelt som 2D. Med stort antal färdiga detaljer så det sen bara att rita del för del. Ledsagad av ritningsalternativ på commandoraden har du inga problem med att konstruera i 3D.

CADdirekt EL

Rita som du tänker.. men tänk före du ritar

3D-detaljer med Solider.

Solider är ett grundelement (Objekt) som kan visas i alla CAD program för DWG. Att välja Solid för att redovisa tex kabelstege i 3D är ytterligare ett bevis att vi står för framtidsäkrad dokumentation. För kollisionkontroll mot andra installationsobjekt är Solider mycket lämpliga, både i formatet DWG men även som exporterade IFC.

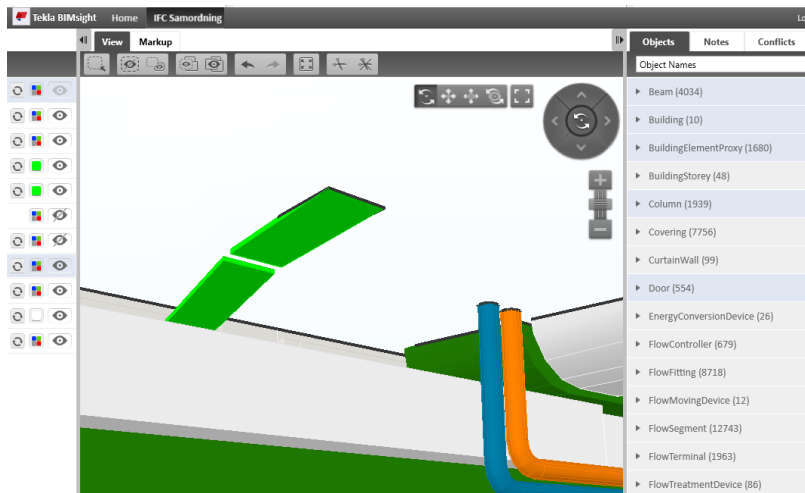

Nyhet i CADdirekt EL

SäkerhetsBanschen's symbolsamling (tidigare SweLarm) har uppdaterats. CADdirekt har ansvarat för delar i uppdatering, självklart med focus på CAD symbolerna. CADdirket EL ver 2.20 innehåller hela nya strukturen.

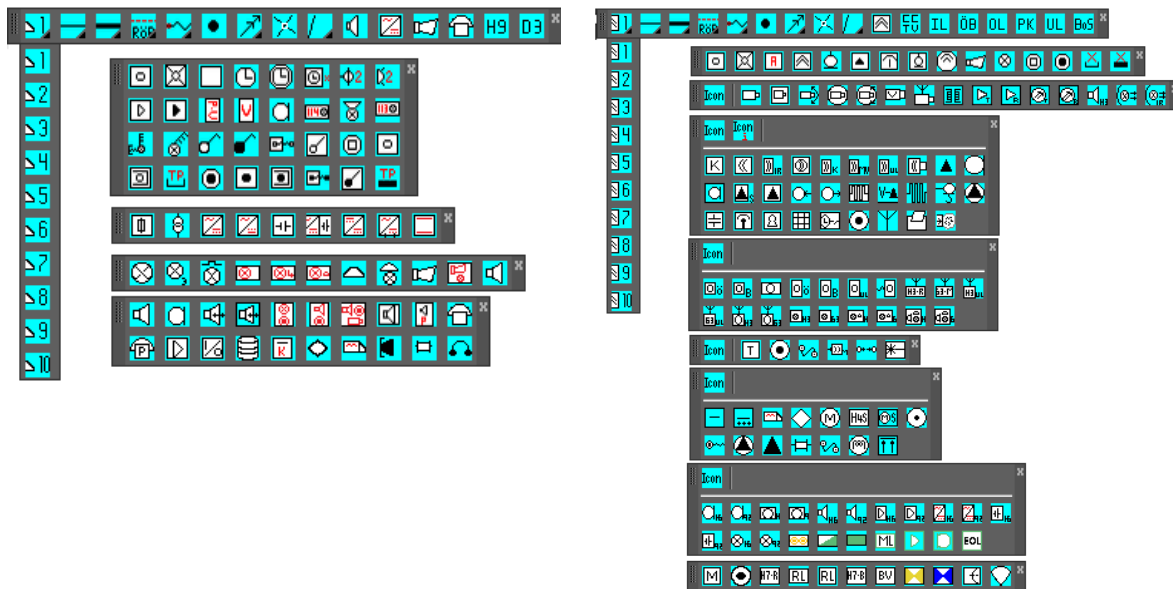

CADdirekt EL

Rita som du tänker.. men tänk före du ritar

Nyhet i CADdirekt EL

Schema i CADdirekt EL har utökats med nya symboler samt funktioner för **isometrisk** uppritning av huvudlednings scheman för att tydligare redovisa strukturen av systemet.

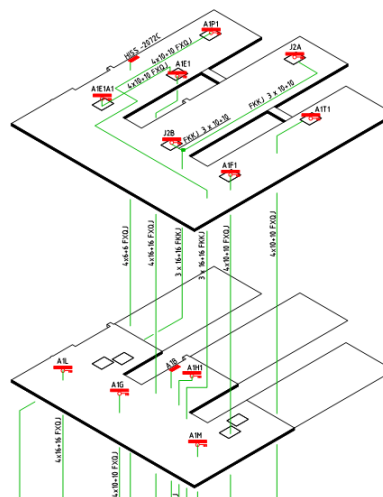

Nyhet i CADdirekt EL

Nödbelysning med alternativa nödbelysningsskyltar. Symboler är täckande det gör att symbolen framträder bättre mot bakgrundsritningen.

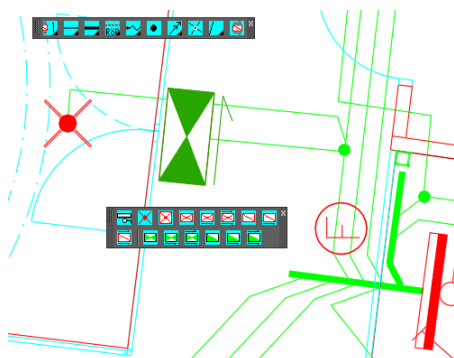

Nyhet i CADdirekt EL

Utökad antal standardlagerstrukturer. BH90, SBAB96, POINT40 m.fl.

Belysning	
Centralutrustning Belysn, elvärme och motor - Lagernamn:	E-63F-GEB-
Kopplingsutrustningar (V1.1) - Lagernamn:	E-63F-DEB-
Kopplingsapparater m m (V1.2, V1.4) - Lagernamn:	E-63F-GEB-
Reläer och reläskydd (V2.1, V2.2) - Lagernamn:	E-63F-DEB-
Säkringar, jordfelsbrytare m m (V2.3) - Lagernamn:	E-63F-DEB-
Ledningar, kablar (J4) - Lagernamn:	E-63F-CEB-
Kopplingsdon, förbindningsdon (J5.3-5) - Lagernamn:	E-63F-GEB-
Ljusarmaturer, lamphållare m m (V3) - Lagernamn:	E-63F-IEB-
Strömställare.manöverkopl.eluttan (V4) - Laoernamn:	E-63F-HEB-



CADdirekt EL är utvecklad för BricsCAD, AutoCAD, AutoCAD MEP och ProgeCAD. 100% DWG innebär att färdiga ritningar/files kan flyttas problemfritt mellan de olika CAD program och versioner. Detta innebär att man skapar **framtidssäkrad** dokumentation redan idag.

CADdirekt EL

Rita som du tänker.. men tänk före du ritar

I CADdirekt EL är verktygsfältens strukturerade utifrån systemtyper, Kanalisation, Kraft, Belysning, Data, säkerhet osv. Arbetsyta på skärmen vill man ha så fri som möjligt och med verktygsfält disponerar ni verktyg och arbetsyta efter dina behov. Fria på skärmen eller vid skärmkanten.

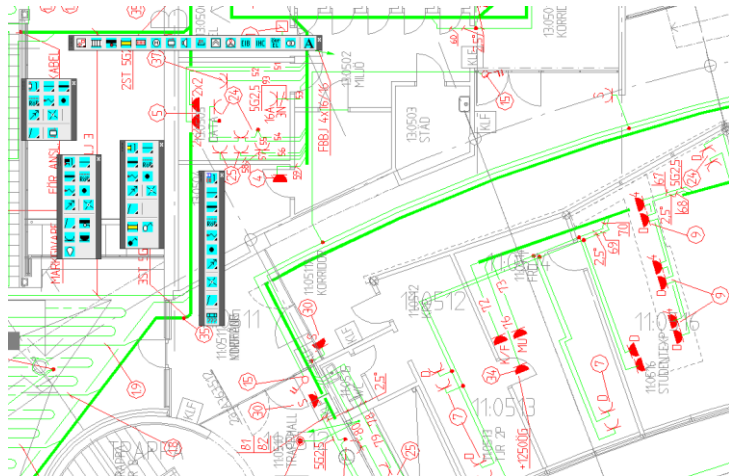

EL SCHEMA. Kombinerar CAD och Word/XIs och upprättar Lätt läsa handlingar som alla förstår!

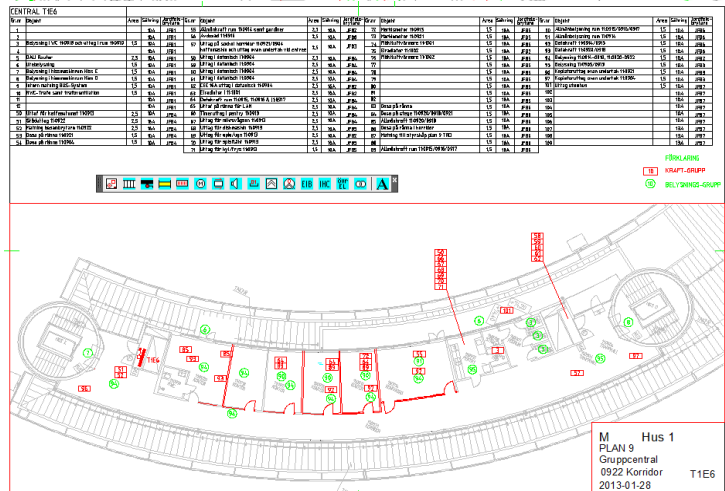

KNX och IHC systemen är utvecklade med de senaste tekniska lösningarna för samordnad styrning av EL och VVS system

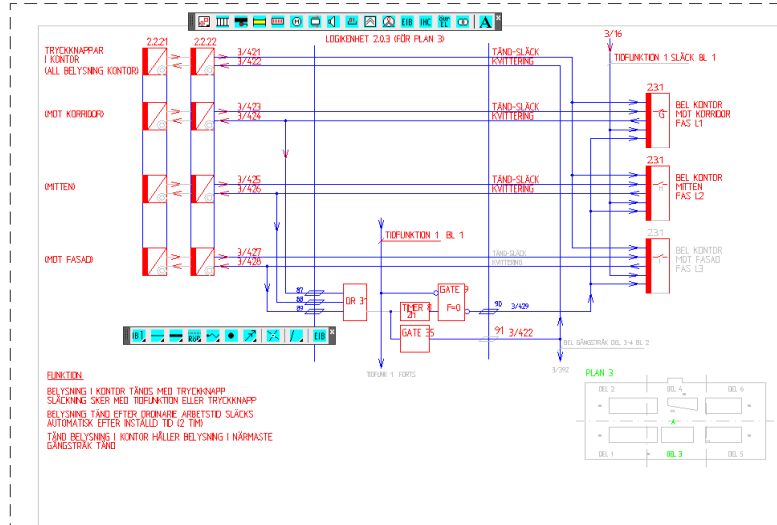

CADdirekt EL

Rita som du tänker.. men tänk före du ritar

Se vår Video om CADdirekt EL. Videon visar korta sekvenser hur de olika typer av dokument skapas eller boka en personlig DEMO.

Är du fortfarande inte övertygad om att CADdirekt EL är en CAD applikation som kommer att underlätta ert dagliga arbete erbjuder vi er att testa **CADdirekt EL** under 30 dagar helt utan kostnad. Under er 30-dagars utvärderingsperiod finns inga begränsningar i funktioner.

Beskriv för oss på CADdirekt om ditt utgångsläge så skall vi ge er förslag på en kostnadseffektiv lösning för er projektering.

Licenser på **CADdirekt EL** / **CADdirekt EL LT** kan endas hyras/år. I Hyran ingå alla uppgraderingar.

Kontaktuppgifter, Priser och licensalternativ hittar du på www.caddirekt.se